

Jehlová ložiska, s obrobenými kroužky, s přírubami, bez vnitřního kroužku

Základní rozměry			Základní hodnoty zatížení		Hodnoty rychlosti		Označení
F _w	D	C	dynamické C	statické C ₀	Referenční rychlost	Omezující rychlost	
mm			kN		ot/min		-
15	23	20	13,8	18,3	24000	26000	NK 15/20

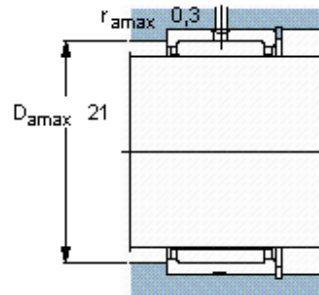
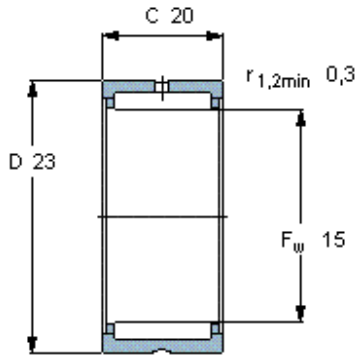

Appropriate seals

Těsnění G
SD těsnění
CR těsnění

G 15x23x3
SD 15x23x3
-